



2020年4月17日

各 位

会 社 名 株式会社アークス  
代表者名 代表取締役社長 横山 清  
(コード：9948 東証第一部、札幌)  
問合せ先 取締役専務執行役員  
管理部門・コーポレート部門管掌  
古川 公一  
(TEL. 011-530-1000)

### 当社役員の異動並びに当社子会社の代表取締役異動及び 役員異動等に関するお知らせ

当社は2020年4月17日開催の取締役会において、下記のとおり当社役員の異動等並びに当社子会社の代表取締役異動及び役員異動等を内定いたしましたので、お知らせいたします。

なお、本異動等につきましては、各社の定時株主総会、その後の取締役会、監査役協議会等の決議を経て、正式に決定する予定であります。

#### 記

#### 1. 当社の役員異動等

##### (1) 役員異動

氏名	新役職名	旧役職名
三浦 建彦	取締役執行役員	—
松尾 直人	執行役員	—
増山 謙一	退任	執行役員

※1. 就任日及び退任日：2020年5月26日

※2. 三浦 建彦氏は現在、当社子会社である株式会社ユニバースの取締役であり、2020年5月14日付で同社の代表取締役COOに就任する予定であります。

※3. 松尾 直人氏は当社子会社である株式会社ラルズの常務取締役であります。

※4. 増山 謙一氏は現在、株式会社ラルズの取締役副会長であり、2020年5月14日付で株式会社ラルズの顧問に就任する予定であります。

##### (2) ゼネラルマネジャーの人事異動

氏名	新役職名	旧役職名
広中 裕之	— (株式会社東光ストアへ帰任)	人事企画グループGM
広瀬 泰夫	人事企画グループGM	人事企画グループマネジャー

※1. 就任日：2020年5月1日

※2. 広中 裕之氏は現在、当社子会社である株式会社東光ストアの常務取締役アークス担当を兼務しており、2020年5月1日付で常務取締役販売統括部担当兼店舗サポート部GMに就任する予定であります。

※3. 「GM」は「ゼネラルマネジャー」の略称であります。

## 2. 当社子会社の役員異動等

### (1) 株式会社ラルズ

#### ①役員異動等

氏名	新役職名	旧役職名
松尾 直人	常務取締役商品統括部担当 兼ロジスティクスグループ担当	常務取締役商品統括部 生鮮食品グループ担当 兼ロジスティクスグループ担当
樋口 裕晃	取締役販売統括部 店舗運営部GM	執行役員販売統括部 店舗運営部GM
河関 俊明	取締役アークス担当	執行役員アークス担当
渡辺 和弘	執行役員後志地区本部長	後志地区本部長
門脇 幸治	執行役員商品統括部 生鮮食品グループ担当 兼第1商品部GM	商品統括部 生鮮食品グループ第1商品部GM
増山 謙一	退任	取締役副会長 兼商品統括部担当

※1. 就任日：2020年5月14日

※2. 増山 謙一氏は2020年5月14日付で株式会社ラルズの顧問に就任する予定であります。

※3. 「GM」は「ゼネラルマネジャー」の略称であります。

### (2) 株式会社ユニバース

#### ①代表取締役の異動等

氏名	新役職名	旧役職名
三浦 紘一	代表取締役CEO	代表取締役社長
三浦 建彦	代表取締役COO 兼管理本部長	取締役商品本部長
横山 清	取締役相談役	代表取締役会長

※. 就任日：2020年5月14日

②新任代表取締役の略歴

氏名 (生年月日)	略歴	
三浦 建彦 (1971年8月28日生)	2005年6月	(株)ユニバース入社
	2011年6月	同社営業企画部長
	2011年7月	同社取締役営業企画部長
	2018年10月	同社取締役管理本部長兼店舗運営本部店舗支援部長
	2019年8月	同社取締役商品本部長兼商品部長(現任)

③組織変更及び役員の異動等

1) 組織変更(2020年4月20日付)

- ・商品本部の商品部を第一商品部と第二商品部に分割する。
- ・商品本部の八戸デリカセンターと八戸食肉プロセスセンターを第一商品部に移管する。
- ・管理本部の計画管理室と情報システム部を統合し、管理本部計画管理部とする。  
(管理本部計画管理部の下に計画管理グループと情報システムグループを置く。)

2) 取締役及び部長の役職変更等(2020年4月20日付)

氏名	新役職名	旧役職名
三浦 建彦	取締役商品本部長	取締役商品本部長兼商品部長
井上 浩一	取締役アークス担当	取締役情報システム部長
川野 泉	取締役店舗運営本部長	取締役店舗運営本部長 兼店舗運営部長兼店舗支援部長
起田 幸仁	店舗運営本部店舗運営部長	店舗運営本部店舗支援部副部長
野呂 竹志	店舗運営本部店舗支援部長	店舗運営本部付副部長
李澤 勝明	商品本部第一商品部長	商品本部商品部副部長
細越 幸司	商品本部第二商品部長 兼グローサリー部門長	商品本部商品部グローサリー部門長
田中 義弘	管理本部計画管理部長	管理本部計画管理室次長

3) 組織変更 (2020年5月14日付)

- ・開発部を開発室とする。

4) 取締役の異動等 (2020年5月14日付)

氏名	新役職名	旧役職名
川野 泉	常務取締役店舗運営本部長 兼商品本部長兼販売企画部担当	取締役店舗運営本部長
仲田 弘	取締役人事教育部長	人事教育部長
矢ヶ崎 健一郎	退任	取締役社長補佐兼管理本部長
山川 哲生	退任	取締役開発部長
山本 憲史	退任	取締役販売企画部長

※. 就任日及び退任日：2020年5月14日

④添付資料(a)：株式会社ユニバース 経営組織図

(3) 株式会社ベルジョイス

①ゼネラルマネジャーの人事異動

氏名	新役職名	旧役職名
及川 和彦	店舗運営部SM・SV担当GM	商品部SM・SV担当GM
久保田 一男	管理部人事教育室GM	管理部人事教育室GM 兼総務室GM
大澤 勢市	管理部総務室GM	管理部財務経理室GM 兼総務室GM
阿部 直美	管理部 店舗開発室GM	管理部 店舗開発室マネジャー

※1. 就任日：2020年5月11日

※2. 「SM」は「スーパーマーケット」の略称であります。

※3. 「SV」は「スーパーバイザー」の略称であります。

※4. 「GM」は「ゼネラルマネジャー」の略称であります。

#### (4) 株式会社福原

##### ①役員異動等

氏名	新役職名	旧役職名
中村 貴幸	専務取締役店舗運営部統括GM 兼総務部GM	常務取締役店舗運営部統括GM 兼総務部GM
鷺平 雅保	常務取締役商品部GM	取締役業務全般
石塚 晴康	常勤監査役	執行役員店舗運営部 釧根地区GM
児玉 勝博	監査役	常勤監査役
国安 和明	執行役員店舗運営部 釧根地区GM	執行役員商品部GM

※1. 就任日：2020年5月15日

※2. 「GM」は「ゼネラルマネジャー」の略称であります。

#### (5) 株式会社東光ストア

##### ①組織変更

- ・営業本部を設置し、販売及び仕入を総合的に管理し迅速な経営判断を行う。
- ・商品統括部の下部組織として商品部グループ及び生鮮部グループを新たに設け、それぞれに担当役員を配置し仕入れの強化を図る。
- ・商品部グループの下部組織として従来の商品部を第一商品部及び第二商品部に分離し、第一商品部の下に一般食品並びに日配食品、第二商品部の下に雑貨・BOOK、衣料並びにシャトレーゼFCを配置する。
- ・畜産部を食肉部、惣菜部をデリカ部へとそれぞれ名称を変更する。
- ・生鮮部グループの下部組織を青果部、水産部、デリカ部、食肉部とする。
- ・店舗運営部の下部組織として業務改善を新設する。

##### ②取締役の管掌業務・役職変更

氏名	新役職名	旧役職名
楠美 秀一	代表取締役社長兼営業本部長 兼営業企画室担当	代表取締役社長 兼営業企画室担当
広中 裕之	常務取締役販売統括部担当 兼店舗サポート部GM	常務取締役 アークス担当
小野 彰司	常務取締役商品統括部 生鮮部グループ担当	常務取締役販売統括部担当 兼店舗サポート部GM
中津井 英司	取締役商品統括部 商品部グループ担当兼第二商品部GM	取締役商品統括部 商品部GM

※. 「GM」は「ゼネラルマネジャー」の略称であります。

③組織の名称変更に伴うゼネラルマネジャーの役職変更

氏名	新役職名	旧役職名
石川 貢市	食肉部ゼネラルマネジャー	畜産部ゼネラルマネジャー
小村 和裕	デリカ部ゼネラルマネジャー	惣菜部ゼネラルマネジャー

④発令日：2020年5月1日

⑤添付資料(b)：株式会社東光ストア 経営組織図

(6) 株式会社伊藤チェーン

①組織変更

- ・営業支援室を新設し、重要経営課題である閑上店開店準備およびセンター新設準備、品質管理を社長直轄組織として管轄する。
- ・商品本部の中に食品表示課を新設し、適切な食品表示を推進する。
- ・人事・パブリシティ課の名称を人事課に変更する。

②取締役の管掌業務・役職変更

氏名	新役職名	旧役職名
伊藤 博明	常務取締役営業支援室長	常務取締役生鮮加工物流センターセンター長

③発令日：2020年5月1日

④添付資料(c)：株式会社伊藤チェーン 経営組織図

以上

添付資料 (a)

# 株式会社ユニバース経営組織図

(変更前の組織体制：2020年4月17日現在)

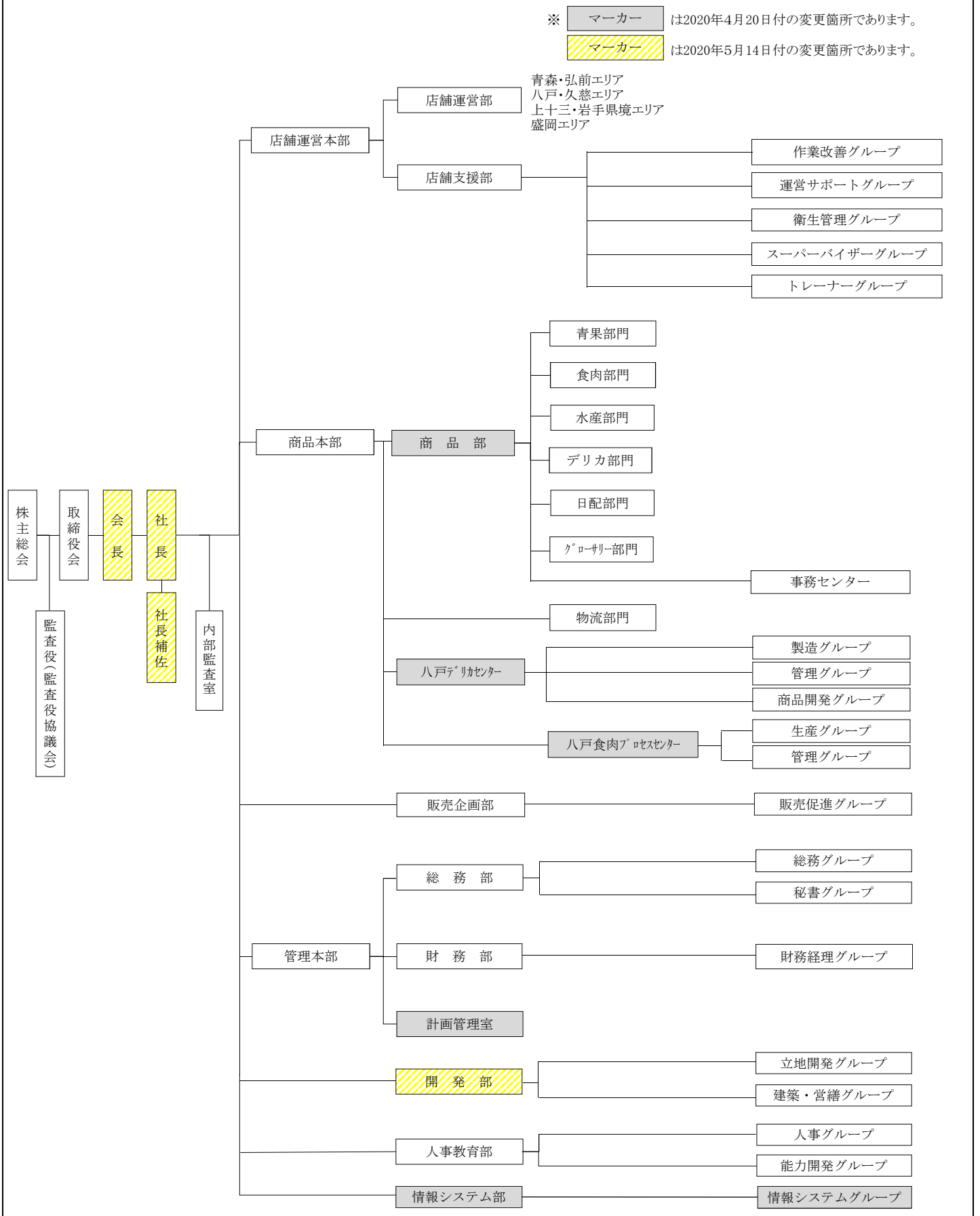

# 株式会社ユニバース経営組織図

(変更後の組織体制：2020年4月20日付)

※ マーカー は変更箇所であります。

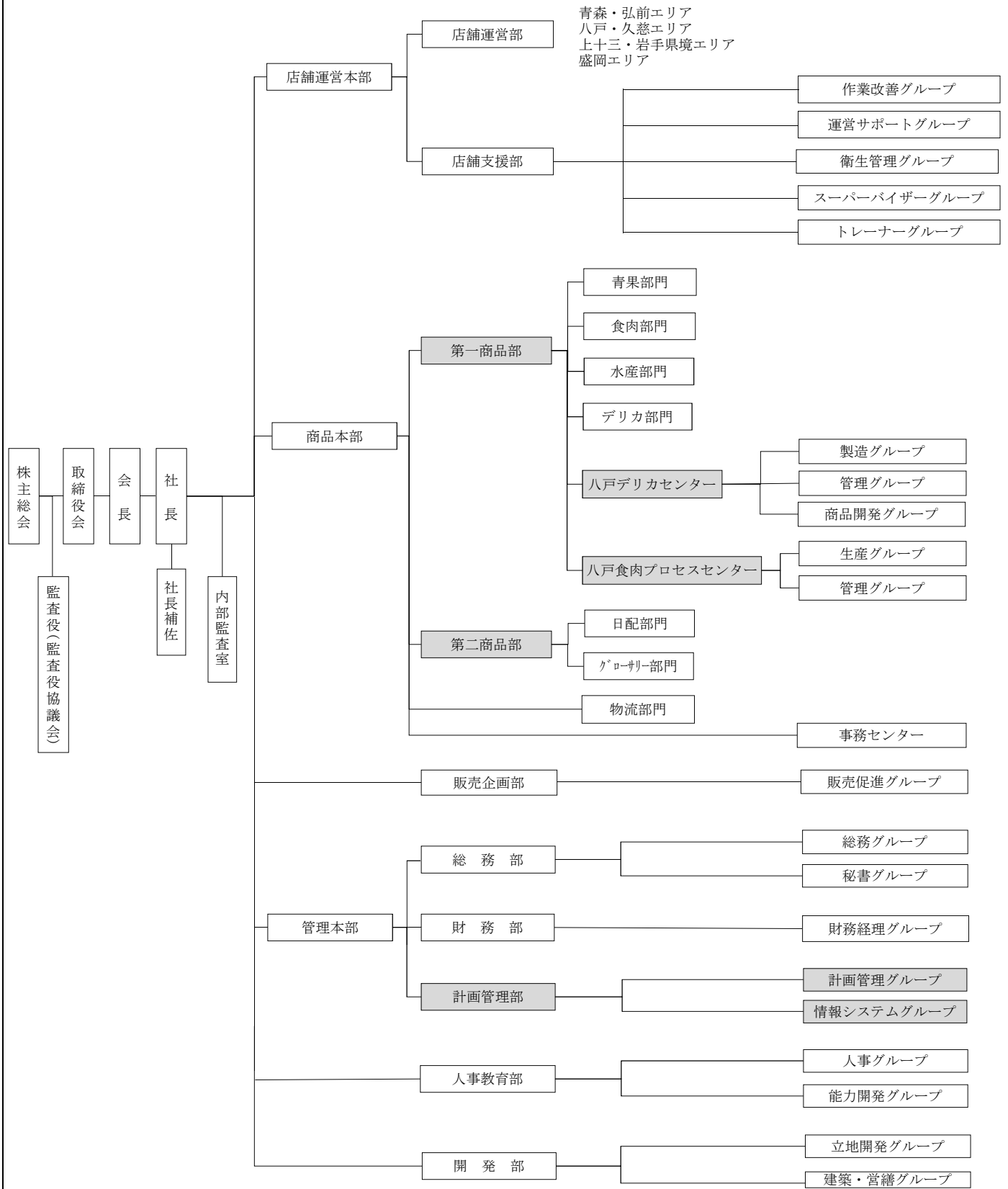



# 株式会社ユニバース経営組織図

(変更後の組織体制：2020年5月14日付)

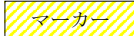
※  マーカール は変更箇所であります。

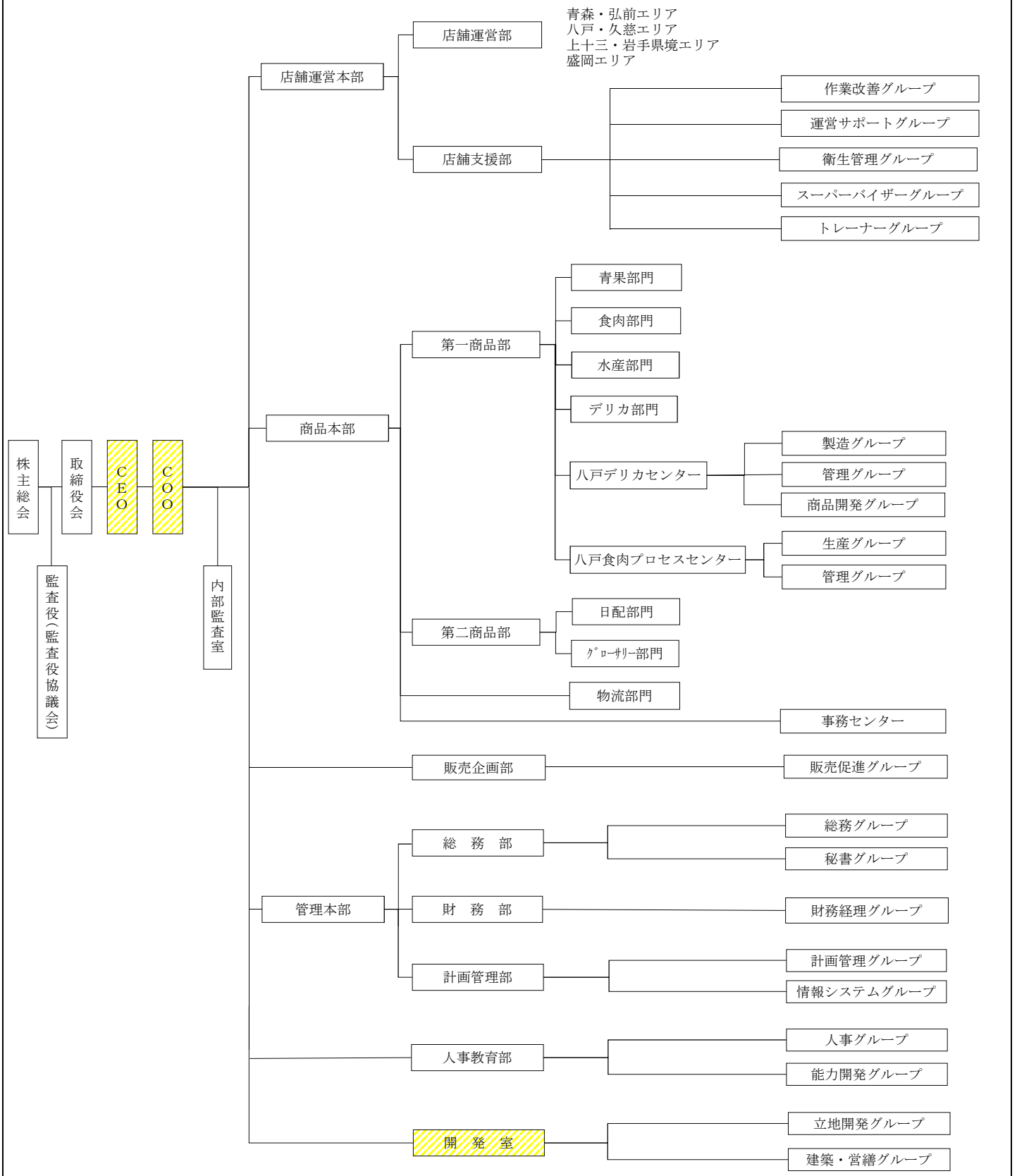

添付資料 (b)

株式会社東光ストア経営組織図

(変更前の組織体制)

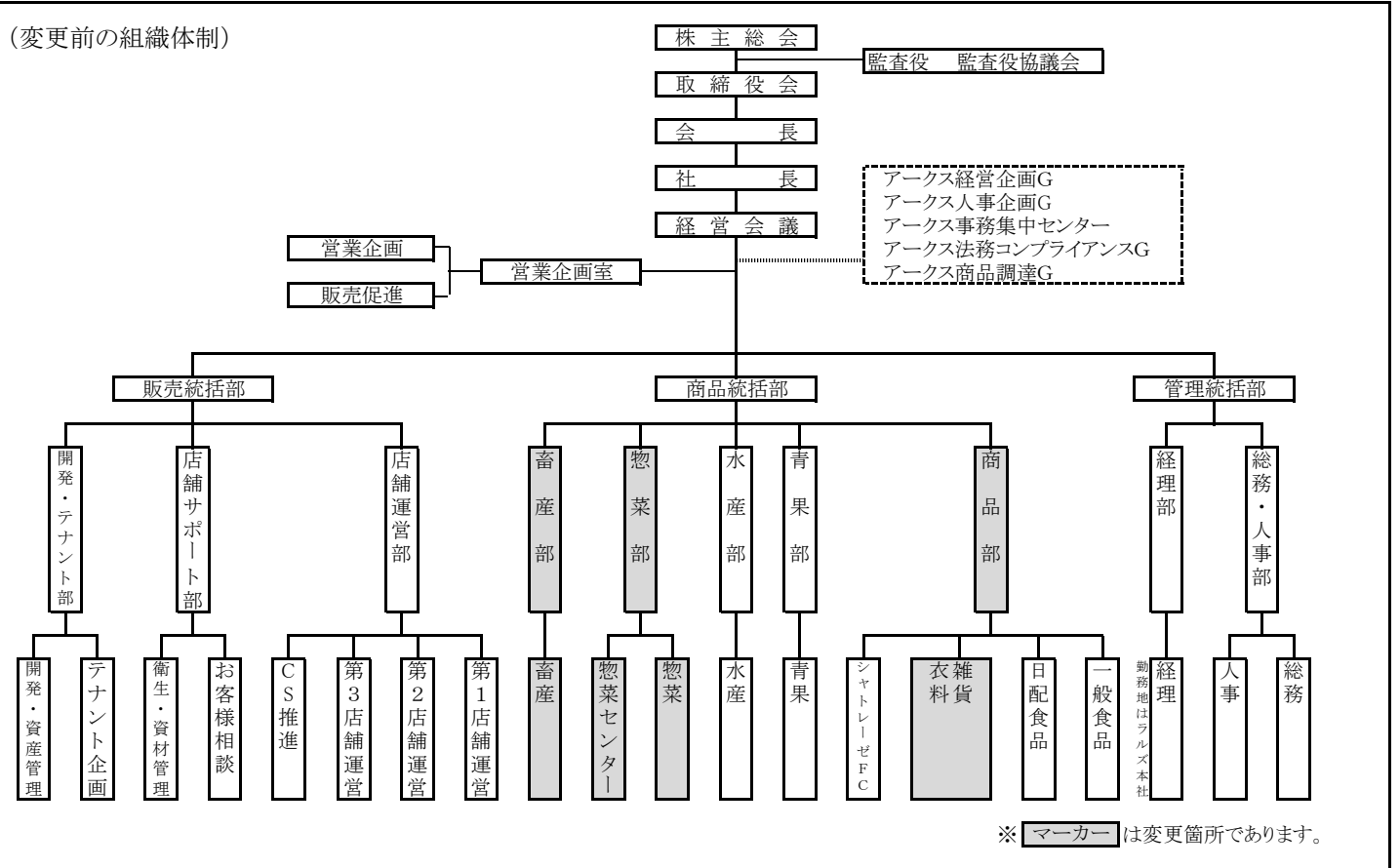

(変更後の組織体制:2020年5月1日付)

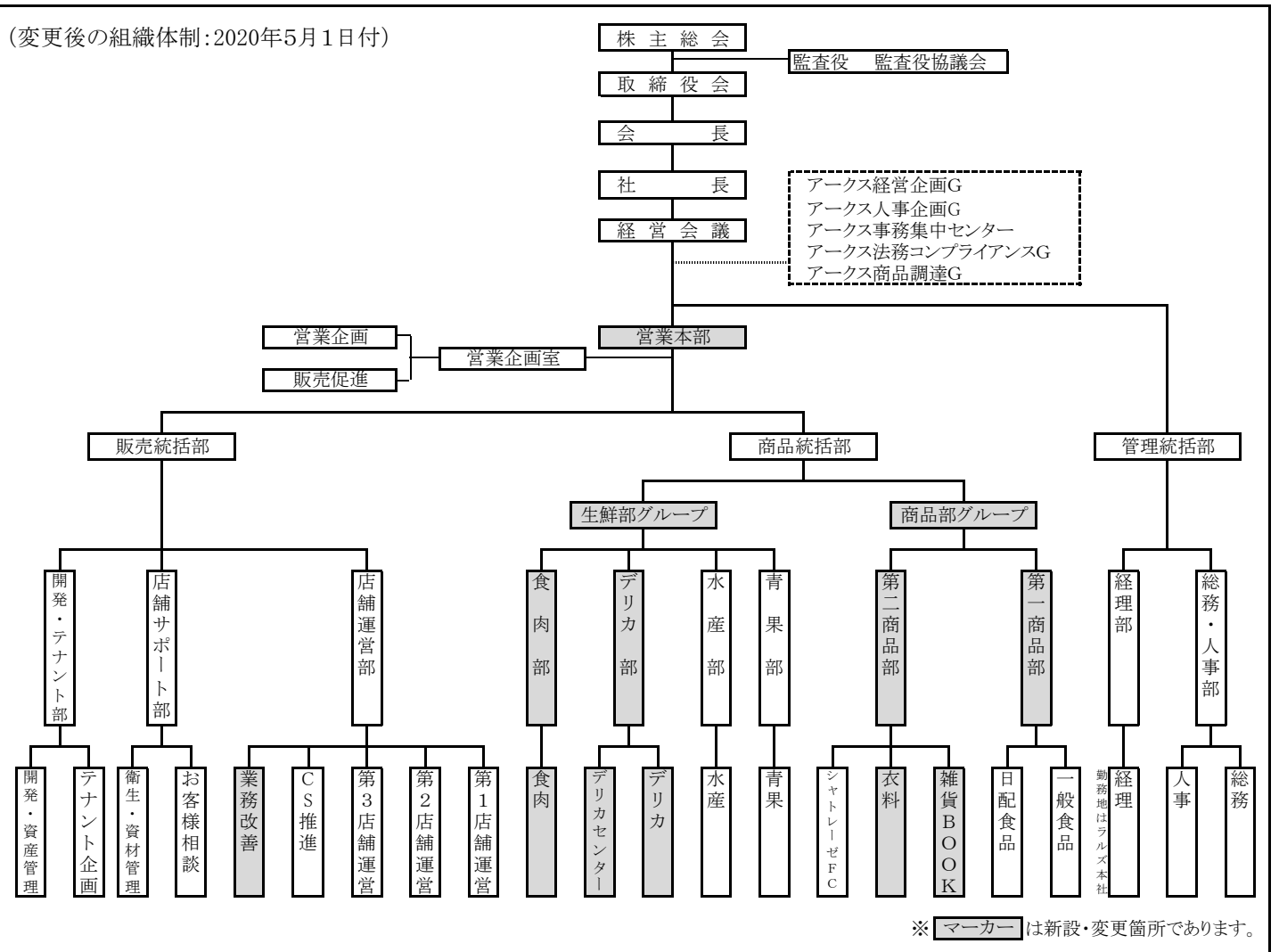

添付資料 (c)

株式会社伊藤チェーン経営組織図

(変更前の組織体制)

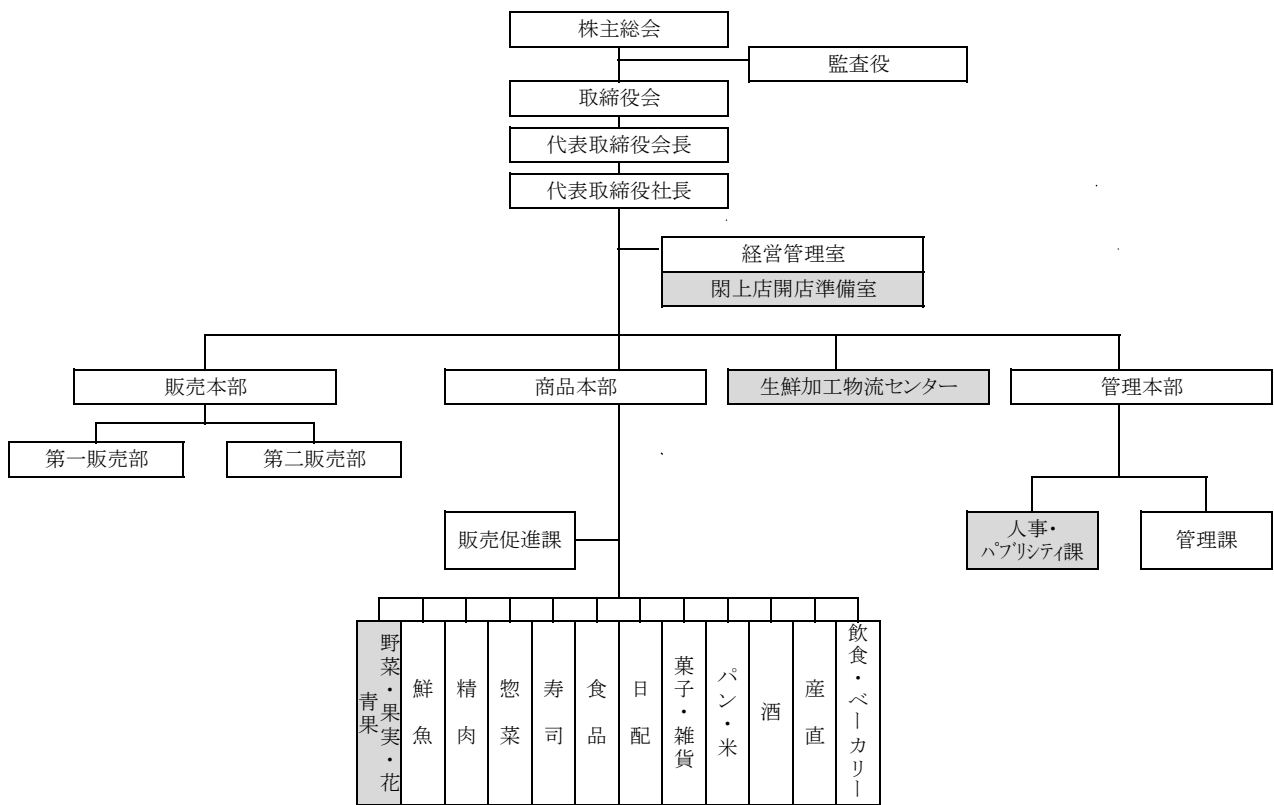

※ マーカ― は変更箇所であります。

(変更後の組織体制:2020年5月1日付)

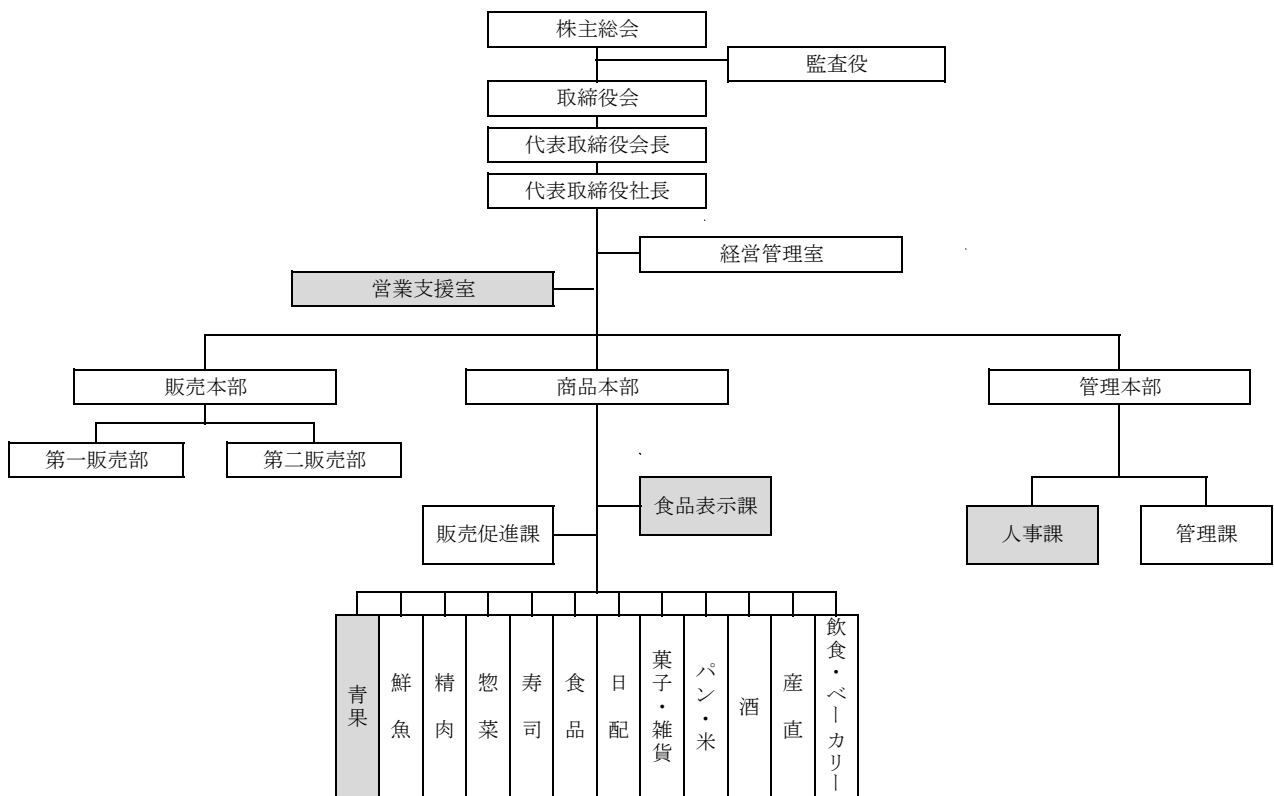

※ マーカ― は新設・変更箇所であります。